



Electrolux



[electrolux.com/register](https://electrolux.com/register)



**EW9D787KCE**

**SL** Navodila za uporabo | **Sušilni stroj**



# Pozdravljeni pri podjetju Electrolux! Zahvaljujemo se vam, da ste izbrali našo napravo.



Ker želimo biti trajnostni, zmanjšujemo uporabo papirja in zagotavljamo navodila za uporabo v spletu. Dostopite do svojih celotnih navodil za uporabo na **electrolux.com/manuals**



Pridobite nasvete glede uporabe, brošure, odpravljanje težav, servisne informacije in informacije glede popravil na **electrolux.com/support**



Kupite dodatno opremo, potrošno blago in originalne nadomestne dele za vašo napravo pri **electrolux.com/shop**

Pridržujemo si pravico do sprememb.

## KAZALO

1. VARNOSTNE INFORMACIJE .....	2
2. VARNOSTNA NAVODILA.....	6
3. OPIS IZDELKA.....	8
4. TEHNIČNI PODATKI.....	9
5. UPRAVLJALNA PLOŠČA.....	10
6. VRTLJIV GUMB IN TIPKE.....	12
7. ODKRIJTE SVOJO NAPRAVO.....	14
8. PRVI ZAGON.....	14
9. 📶 WI-FI – NASTAVITEV POVEZLJIVOSTI.....	14
10. PROGRAMI.....	18
11. FUNKCIJE.....	22
12. NASTAVITVE STROJA.....	26
13. PRED PRVO UPORABO.....	28
14. VSAKODNEVNA UPORABA.....	30
15. NAMIGI IN NASVETI.....	33
16. VZDRŽEVANJE IN ČIŠČENJE.....	33
17. ODPRAVLJANJE TEŽAV.....	37
18. VREDNOSTI PORABE.....	39
19. SKRIB ZA OKOLJE.....	41

## 1. ⚠️ VARNOSTNE INFORMACIJE



Pred začetkom nameščanja in uporabo te naprave natančno preberite priložena navodila.

Proizvajalec ni odgovoren za poškodbe ali škodo, nastalo zaradi nepravilne namestitve ali uporabe. Navodila vedno shranite na varnem in dostopnem mestu za poznejšo uporabo.



Opozorilo: Nevarnost požara/Vnetljivi materiali.  
Naprava vsebuje vnetljiv plin propan (R290), plin z visoko stopnjo okoljske neoporečnosti. Napravi ne približujte ognja in virov vžiga. Pazite, da ne poškodujete hladilnega krogotoka, ki vsebuje propan.

## 1.1 Varnost otrok in ranljivih oseb

### OPOZORILO!

Nevarnost zadušitve, poškodb ali trajne invalidnosti.

- To napravo lahko otroci od osmega leta naprej ter osebe z zmanjšanimi telesnimi, čutnimi ali razumskimi sposobnostmi ali s pomanjkanjem izkušenj ter znanja uporabljajo le pod nadzorom ali če so dobile ustrezna navodila glede varne uporabe naprave in če se zavedajo nevarnosti, ki obstajajo.
- Otroci med tretjim in osmim letom starosti ter invalidi se napravi ne smejo približevati, če niso pod stalnim nadzorom.
- Otroci, mlajši od treh let, se ne smejo približevati napravi, če niso pod stalnim nadzorom.
- Otrokom preprečite igranje z napravo.
- Vso embalažo hranite zunaj dosega otrok in jo ustrezno zavržite.
- Pralna sredstva hranite zunaj dosega otrok.
- Ko so vrata naprave odprta, poskrbite, da so otroci in hišni ljubljenci dovolj oddaljeni od naprave.
- Če je naprava opremljena z zaščito za otroke, mora biti zaščita vklopljena.
- Otroci ne smejo izvajati čiščenja in uporabniškega vzdrževanja naprave, če ni zagotovljen nadzor.

## 1.2 Splošna varnost

- Ta naprava je namenjena samo sušenju domačega perila, primernega za strojno sušenje.

- Funkcije sušilnega stroja ne uporabljajte, če je perilo umazano od industrijskih kemikalij.
- Ta naprava je namenjena zgolj uporabi v gospodinjstvu v notranjem okolju.
- Ta naprava se lahko uporablja v pisarnah, hotelskih sobah, sobah motelov, kjer nudijo prenočišča z zajtrkom, kmečkih turizmih in drugih podobnih nastanitvenih objektih, kjer takšna uporaba ne presega (povprečnih) ravni domače uporabe.
- Ne spreminjajte specifikacij te naprave.
- Če sušilni stroj postavite na pralni stroj, uporabite komplet za namestitev na pralni stroj. Komplet za namestitev na pralni stroj, ki je na voljo pri pooblaščenem prodajalcu, lahko uporabite le z napravami, navedenimi v navodilih, priloženih dodatni opremi. Pred nameščanjem jih pozorno preberite (oglejte si list z navodili za nameščanje).
- Napravo lahko postavite kot prostostoječo enoto ali pod kuhinjski pult s pravim razmikom (oglejte si list z navodili za nameščanje).
- Naprave ne nameščajte za vrati (običajnimi ali drsnimi) s tečaji na nasprotni strani, kjer je onemogočeno popolno odpiranje vrat naprave.
- Prezračevalnih odprtih na dnu ne sme ovirati preproga, predpražnik ali katera koli druga talna obloga.
- **OPOZORILO:** Naprava se ne sme napajati preko zunanje preklopne naprave, kot je programska ura, in ne sme biti priključena na tokokrog, kjer si redno sledijo vklopi in izklopi.
- Vtič vtaknite v vtičnico šele ob koncu postopka nameščanja. Poskrbite, da bo omrežni vtič po namestitvi dostopen.
- V prostoru, kjer je postavljena naprava, naj bo zagotovljeno dobro prezračevanje, da preprečite prihod neželenih plinov v prostor, če naprava deluje na plin ali drugo gorivo, vključno z odprtim ognjem.
- **OPOZORILO:** Naprave ne nameščajte v okolju, kjer ni pretoka zraka.

Naprava vsebuje vnetljiv plin propan (R290), plin z visoko stopnjo okoljske neoporečnosti. Napravi ne približujte ognja in virov vžiga. Pazite, da ne poškodujete hladilnega krogotoka, ki vsebuje propan.

- OPOZORILO: Prezračevalne odprtine na ohišju naprave ali vgradni konstrukciji naj ne bodo ovirane.
- OPOZORILO: Ne poškodujte hladilnega tokokroga.
- OPOZORILO: Ne dotikajte se dostopnih kovinskih reber kondenzatorja z golimi rokami. Nevarnost poškodbe. Nosite zaščitne rokavice.
- Če je napajalni kabel poškodovan, ga mora zamenjati proizvajalec, pooblaščen servisni center ali druga strokovno usposobljena oseba, da se izognete nevarnosti električnega udara.
- Ne prekoračite največje količine perila 8,0 kg (oglejte si poglavje »Razpredelnica programov«).
- Obrišite vlakna ali ostanke embalaže, ki so se nabrali okoli naprave.
- Naprave ne uporabljajte brez filtra. Očistite filter za vlakna pred vsako uporabo in po njej.
- V sušilnem stroju ne sušite neopranih oblačil.
- Izdelke, ki so bili prepojeni z jedilnim oljem, acetonom, alkoholom, bencinom, kerozinom, odstranjevalci madežev, terpentinom, voski in odstranjevalci voskov ipd. pred sušenjem v sušilnem stroju najprej operite v vroči vodi z dodatno količino pralnega sredstva.
- V sušilnem stroju ni dovoljeno sušiti izdelkov iz penaste gume (lateks), kap za tuširanje, impregniranih tkanin, gumiranih izdelkov in oblačil ali blazin, napolnjenih s penasto gumo.
- Mehčalce ali podobne izdelke morate uporabiti samo v skladu z navodili proizvajalca.
- Iz oblačil odstranite vse predmete, ki so lahko vir ognja, kot so vžigalniki ali vžigalice.

- **OPOZORILO:** Sušilnega stroja ne zaustavljajte pred zaključkom postopka sušenja, razen če vse kose perila hitro vzamete iz stroja in jih razprostrete tako, da se ohladijo.
- Pred vsakršnim vzdrževanjem izklopite napravo in iztaknite vtič iz vtičnice.

## 2. VARNOSTNA NAVODILA

### 2.1 Namestitev



**Opozorilo:** Nevarnost požara/Vnetljivi materiali.

- Odstranite vso embalažo.
- Ne nameščajte ali uporabljajte poškodovane naprave.
- Upoštevajte navodila za namestitev, priložena napravi.
- Naprave ne nameščajte v okolju, kjer ni kroženja zraka.  
Naprava vsebuje vnetljiv plin propan (R290), plin z visoko stopnjo okoljske neoporečnosti. Napravi ne približujte ognja in virov vžiga. Pazite, da ne poškodujete hladilnega krogotoka, ki vsebuje propan.
- Pri premikanju naprave bodite pazljivi, ker je težka. Vedno uporabljajte zaščitne rokavice in priloženo obutev.
- Naprave ne nameščajte ali uporabljajte na mestu, kjer lahko temperatura pade pod 5 °C ali naraste nad 35 °C.
- Tla, kjer bo stala naprava, morajo biti ravna, stabilna, odporna na toploto in čista.
- Poskrbite za kroženje zraka med napravo in tlemi.
- Pri premikanju naj bo naprava v pokončnem položaju.
- Ko je naprava na mestu, kjer bo trajno delovala, z vodno tehniko preverite, ali je pravilno poravnana. V nasprotnem primeru ustrezno nastavite noge.

### 2.2 Električne povezave



**OPOZORILO!**

Nevarnost požara in električnega udara.

- Vtič vtaknite v vtičnico šele ob koncu nameščanja. Poskrbite, da bo vtič dosegljiv tudi po namestitvi.
- **OPOZORILO:** Ta naprava je namenjena namestitvi / priključitvi na ozemljitveni priključek v zgradbi.
- Preverite, ali so parametri s ploščice za tehnične navedbe združljivi z električno napetostjo omrežja.
- Vedno uporabite pravilno nameščeno varnostno vtičnico.
- Ne uporabljajte razdelilnikov in podaljškov.
- Ne vlecite za električni priključni kabel, če želite izključiti napravo. Vedno povlecite za vtič.
- Priključnega kabla ali vtiča se ne dotikajte z mokrimi rokami.

### 2.3 Uporaba



**OPOZORILO!**

Nevarnost telesnih poškodb, električnega udara, požara, opeklin ali poškodb naprave.



**Opozorilo:** Nevarnost požara/Vnetljivi materiali. Naprava vsebuje vnetljiv plin propan (R290), plin z visoko stopnjo okoljske neoporečnosti. Napravi ne približujte ognja in virov vžiga. Pazite, da ne poškodujete hladilnega krogotoka, ki vsebuje propan.

- Naprava je namenjena samo za (notranjo) uporabo v gospodinjstvu.
- Ne sušite poškodovanega (strganega, obrabljenega) perila, ki vsebuje polnilo.
- Če ste perilo prali s sredstvom za odstranjevanje madežev, pred sušenjem zaženite dodatno izpiranje.

- Sušite le perilo, ki je primerno za sušenje v napravi. Upoštevajte navodila na etiketah za nego perila.
- Ne pijte ali pripravljajte hrane s kondenzirano/destilirano vodo. saj lahko ljudem in domačim živalim povzroči zdravstvene težave.
- Ne sedajte ali stopajte na odprta vrata naprave.
- V napravi ne sušite oblačil, ki so tako mokra, da od njih še kaplja.

## 2.4 Notranja osvetlitev

### OPOZORILO!

Nevarnost poškodbe.

- Vidno LED-sevanje, ne glejte neposredno v žarek.
- Za menjavo notranje žarnice se obrnite na pooblaščen servisni center.

## 2.5 Vzdrževanje in čiščenje

### OPOZORILO!

Nevarnost telesnih poškodb ali škode na napravi.

 Opozorilo: Nevarnost požara/Vnetljivi materiali. Naprava vsebuje vnetljiv plin propan (R290), plin z visoko stopnjo okoljske neoporečnosti. Napravi ne približujte ognja in virov vžiga. Pazite, da ne poškodujete hladilnega krogotoka, ki vsebuje propan.

- Za čiščenje naprave ne uporabljajte parnega čistilnika in brizganja vode.
- Očistite napravo z vlažno mehko krpo. Uporabljajte samo nevtralna čistilna sredstva. Za čiščenje ne uporabljajte abrazivnih čistil, grobih gobic, topil ali kovinskih predmetov.
- Če želite preprečiti poškodbe hladilnega sistema, bodite pri čiščenju naprave previdni.

## 2.6 Kompresor

### OPOZORILO!

Obstaja nevarnost škode na napravi.

- Kompresor in njegov sistem v sušilnem stroju sta napolnjena s posebnim sredstvom, ki ne vsebuje fluorokloroogljikovodikov. Ta sistem mora tesniti. Zaradi poškodb sistema, lahko pride do iztekanja.

## 2.7 Servis

- Za popravilo naprave se obrnite na pooblaščen servisni center. Uporabite samo originalne rezervne dele.
- Samopopravila ali nestrokovna popravila lahko vplivajo na varnost, zaradi česar lahko preneha veljati garancija.
- Naslednji nadomestni deli so na voljo vsaj 10 let po koncu proizvodnje modela: tesnila, stikala in gumbi, kondenzacijska črpalka, zapore vrat, motorji in krtačke motorja, menjalniki med motorjem in bobnom, ventilator in kolesa ventilatorja, bobni in ležaji, vodovodne cevi in pripadajoča oprema, vključno s cevmi, ventili in filtri, kabli in vtiči, plošče s tiskanim vezjem, elektronski prikazovalniki, termostati in temperaturna tipala, posodobitve programske opreme (vključno s programsko opremo za ponastavitve), vzmeti, grelniki in grelci, električne varovalke (ločene ali združene), natezna jermenica, podporni valjčki, vrata, tesnila vrat, ročaji vrat, sklopi in tečaji zapore vrat, filtri za puh, zračni filtri, plastične periferne naprave, posoda za kondenzirano vodo. Trajanje je lahko daljše v vaši državi. Za dodatne informacije obiščite našo spletno stran.
- Nekateri od teh nadomestnih delov so na voljo samo usposobljenim serviserjem, vsi nadomestni deli pa niso primerni za vse modele.
- O žarnicah v izdelku in nadomestnih žarnicah, ki se prodajajo ločeno: Te žarnice so zasnovane za ekstremne pogoje v gospodinjskih aparatih, kot so izjemne temperature, vibracije in vlažnosti, ali za sporočanje informacij o delovanju aparata. Niso namenjene za uporabo drugje in niso primerne za sobno razsvetljavo v gospodinjstvu

## 2.8 Odstranjanje

### **OPOZORILO!**

Nevarnost poškodbe ali zadužitve.



Opozorilo: Nevarnost požara/  
Nevarnost poškodb materiala in naprave.

- Napravo izključite iz napajanja in vodovodnega sistema.

- Odrežite električni priključni kabel tik ob napravi in napravo zavržite.
- Naprava vsebuje vnetljiv plin (R290). Za informacije o pravilnem odstranjevanju naprave se obrnite na občinsko upravo.
- Odstranite zapah in na ta način preprečite, da bi se otroci ali živali zaprli v boben.
- Napravo odstranite v skladu s krajevnimi zahtevami za odstranjevanje odpadne električne in elektronske opreme (OEEO).

## 3. OPIS IZDELKA

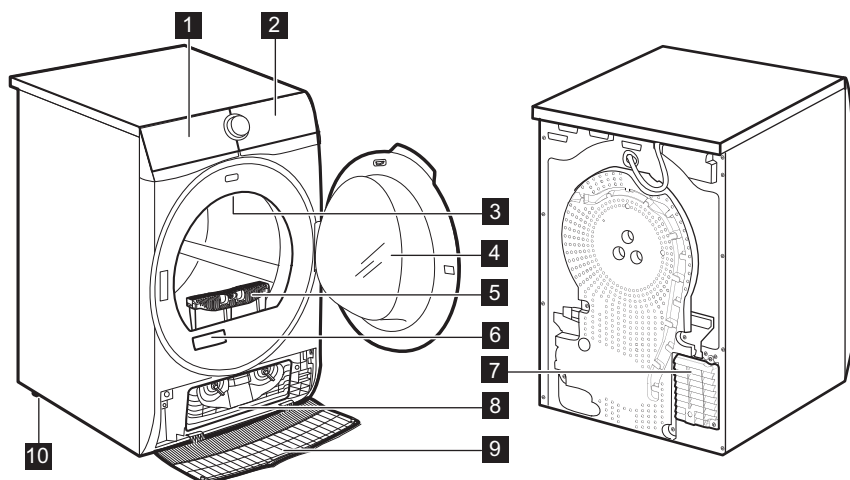

- 1** Posoda za vodo
- 2** Nadzorna plošča
- 3** Notranja lučka
- 4** Vrata naprave
- 5** Filter
- 6** Ploščica za tehnične navedbe
- 7** Reže za pretok zraka
- 8** Manjši pokrov kondenzatorja

- 9** Pokrov kondenzatorja
- 10** Nastavljivi nogi



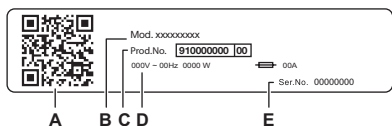

Za preprosto vstavljanje perila v stroj ali preprosto namestitvev se vrata lahko namestijo na obe strani (glejte ločeno knjižico).



Na ploščici za tehnične navedbe se nahaja:

- A. Koda QR
- B. ime modela
- C. številka izdelka
- D. električna nazivna moč
- E. serijska številka

Skenirajte **QR kodo** s kamero, da prenesete našo aplikacijo iz trgovine z aplikacijami v pametni napravi in sledite potrebnim korakom. Registrirajte svoj izdelek in ga kar najbolje izkoristite.

-  Dostopajte do podrobnosti, dokumentacije in člankov o tem, kako uporabljati najboljše funkcije (uporabniški priročnik je na voljo tudi na [electrolux.com/manuals](http://electrolux.com/manuals))
-  Prejmite nasvete za uporabo, odpravljanje težav, servisiranje in popravilo (na voljo tudi na [electrolux.com/support](http://electrolux.com/support))
-  Kupite dodatno opremo, potrošni material in originalne nadomestne dele za vaš aparat (na voljo tudi na [electrolux.com/shop](http://electrolux.com/shop))

### 3.1 Električne povezave

Na koncu postopka nameščanja lahko vtaknete vtič v vtičnico.

Na ploščici za tehnične navedbe in v poglavju »Tehnični podatki« so navedene potrebne električne napetosti. Poskrbite, da bodo v skladu z napajanjem.

Prepričajte se, da vaša hišna električna napeljava zdrži največje zahtevane obremenitve, pri tem pa upoštevajte tudi druge morebitne priključene naprave.

**Napravo priključite v ozemljeno vtičnico.**

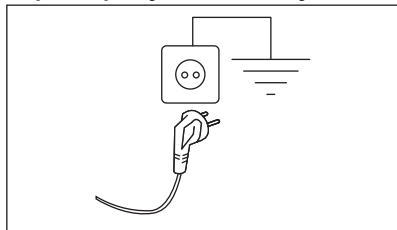

Napravo namestite tako, da je možen enostaven dostop do priključnega kabla.

Za vsa električna dela, potrebna za namestitve te naprave, se obrnite na pooblaščen servisni center.

Proizvajalec ne prevzema nobene odgovornosti za škodo ali telesne poškodbe zaradi neupoštevanja zgornjih varnostnih previdnostnih ukrepov.

## 4. TEHNIČNI PODATKI

Višina × širina × globina	85,0 x 59,6 x 65,9 cm
Maks. globina pri odprtih vratih naprave	110,2 cm
Maks. širina pri odprtih vratih naprave	94,8 cm
Nastavljiva višina	85,0 cm (+1,5 cm - nastavev nog)

Prostornina bobna	118 l
Največja količina perila	<b>8,0 kg</b>
Napetost	230 V
Frekvenca	50 Hz
Zvočna emisija hrupa, ki se prenaša po zraku, za program sušenja programa Eco pri največji obremenitvi	60 dB/A
Skupna moč	600 W
Vrsta uporabe	Gospodinjstvo
Dovoljena temperatura okolja	+ 5 °C do + 35 °C
Raven zaščite proti vdoru trdnih delcev in vlage, ki jo zagotavlja zaščitni pokrov, razen kjer nizkonapetostna oprema nima nobene zaščite proti vlagi	<b>IPX4</b>
Oznaka plina hladilnega sredstva	R290
Teža hladilnega sredstva	0,149 kg

## 5. UPRAVLJALNA PLOŠČA

### 5.1 Nadzorna plošča

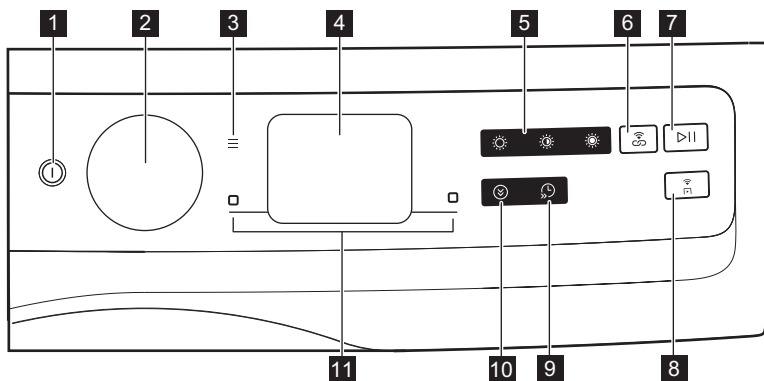

- 1** ⏻ Gumb za vklop/izklop
- 2** Vrtljiv gumb za izbiro programa
- 3** ≡ Tipka na dotik za meni
- 4** Prikazovalnik
- 5** Neposreden dostop do stopnje suhosti:
  - ☀ Zelo suho tipka na dotik
  - ☀ Suho, omara tipka na dotik
  - ☀ Lažje likanje tipka na dotik
- 6** 📶 SyncDry tipka na dotik
- 7** ▶|| vklop/Prekinitev tipka na dotik
- 8** 📶 Oddaljeni zagon tipka na dotik
- 9** 🕒 Prihranek časa tipka na dotik
- 10** 😊 Prihranek energije tipka na dotik
- 11** □ Mehke tipke:
  - Desna mehka tipka
  - Leva mehka tipka



Pritisnite tipke na predelu s simbolom ali imenom funkcije. Pri upravljanju upravljalne plošče ne nosite rokavic. Prepričajte se, da je nadzorna plošča vselej čista in suha.

## 5.2 SmartSelect

Ta nov vmesnik je bil zasnovan z namenom, da uporabnika usmerja s trajnostnimi odločitvami in zagotavlja izboljšani in neposreden način izbire ciklov in možnosti z minimalnim naporom. Prikaz trajnosti bo prikazan prek indikatorja SmartLeaf (glejte poglavje Nadzorna plošča *Nadzorna plošča: SmartLeaf povratne informacije*).



Za več podatkov si oglejte SmartSelect poglavje »Vrtljiv gumb in tipke«.

## 5.4 Legenda glavnih simbolov

Simbol	Opis	Simbol	Opis
	Indikator SmartLeaf.		Indikator priljubljenih nastavitev.
	indikator proti mečkanju.		indikator Zelo tiho.
	Indikator povezave Wi-Fi.		varovalo za otroke vklopljeno.
	indikator končanja.		indikator: očistite filter
	Indikator obvestila.		indikator: preverite izmenjevalnik toplote
	indikator: izpraznite posodo za vodo		

## 5.3 Povratne informacije

### SmartLeaf

SmartLeaf povratne informacije kažejo, kako energijsko učinkovit je program, ki temelji na porabi energije glede na nazivno kapaciteto programa.

Ikona lista (zelena barva) prikazuje štiri različne ravni SmartLeaf povratnih informacij:

1. Noben list ne sveti oz. aplikacija prikazuje povprečni nivo porabe oz. nobena indikacija ni mogoča (pri ciklih, ki temeljijo na času).
2. en list pomeni dobro stopnjo porabe energije.
3. dva lista označujeta zelo dobro porabo energije.
4. trije listi pomenijo najboljšo stopnjo porabe.

## 6. VRTLJIV GUMB IN TIPKE

### 6.1 Uvod



Možnosti/funkcije niso na voljo pri vseh programih sušenja. Preverite združljivost možnosti/funkcij s programi sušenja v »Tabeli možnosti«. Možnost/funkcija lahko izključuje drugo, v tem primeru vam naprava ne dopušča nastaviti nezdržljivih možnosti/funkcij.



Slika kaže, da je lahko nekaj drugačnega, odvisno od modela sušilnega stroja.

### 6.2 Gumb za vklop/izklop

Za nekaj sekund pridržite to tipko, da vklopite ali izklopite napravo. Med vklopom ali izklopom naprave se oglasi poseben zvok, luči in prikazovalnik pa se vklopita, LED gumba Vklop/Prekinitev pa utripa.

Med prvim vklopom naprave mora sistem nastaviti stroj



**Privzeti izbrani program ob vklopu stroja je vedno Eco program, tudi po izhodu iz stanja pripravljenosti.**

### 6.3 Vrtljiv gumb za izbiro programa

Z vrtenjem gumba za izbiro programa lahko izberete zeleni program.

### 6.4 Meni

Pritisnite gumb , da odprete možnost.

Menu  
Turn dial to  
navigate

Premikate se lahko z vrtenjem gumba. Za vklop/izklop možnosti pritisnite desno mehko tipko.

Za izhod iz menija mora uporabnik:

- ponovno pritisniti menijski gumb;
- pritisniti tipko za hitro izbiro;
- pritisniti gumb za daljinsko upravljanje;
- počakati 10 sekund.

### 6.5 Desna/leva mehka tipka

Mehki tipki se nahajata na desni in levi strani prikazovalnika.

Pritisnite desno mehko tipko , da sprožite dejanje, prikazano v spodnjem desnem kotu prikazovalnika (npr. končanje, vrnitev na meni itd.).

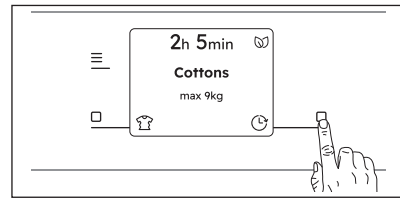

Dotaknite se leve mehke tipke , da sprožite dejanje, ki se pojavi na levem spodnjem delu prikazovalnika (npr. dodatno proti mečkanju, stopnja končne suhosti za program Volna, aktivacija ali deaktivacija možnosti)

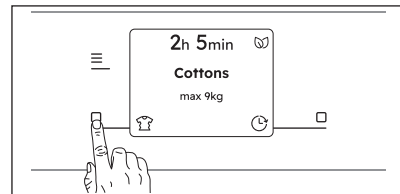

### 6.6 Vklop/Prekinitev

Dotaknite se tipke Vklop/Prekinitev za začetek, premor naprave ali prekinitev trenutnega programa.

## 6.7 Oddaljeni zagon

S hitrim dotikom tega gumba  vklopite funkcijo oddaljenega zagona, ki omogoča, da zaženete, prekinete in izklopite napravo na daljavo.

Zasveti ustrezna svetleča LED lučka, na prikazovalniku pa se prikaže ustrezna ikona.

Za izhod iz tega stanja ponovno tapnite gumb, zadevne ikone se bodo izklopile.





Če so vrata odprta, se funkcija Oddaljeni zagon izklopi.

## 6.8 SmartSelect

### Stopnje sušenja

Preprost neposreden dostop do stopnje suhosti z enim preprostim dotikom.

Za sušenje so možne naslednje tri možnosti:

1.  Lažje likanje  
Ta možnost je priporočljiva za sušenje oblačil, primernih za likanje.
2.  Suho, omara  
Je privzeta stopnja sušenja, izbrana za večino programov, in je prikazana za oblačila, ki jih želite shraniti.
3.  Zelo suho  
Ta možnost je priporočljiva za frotir.



Za vklop ene izmed teh funkcij zavrtite gumb za izbiro zelenega programa. Sveti privzeta lučka ikone stopnje suhosti. Če jo želite spremeniti, tapnite na ustrezno ikono.

### Prihranek energije

Ta funkcija zmanjša porabo energije programa samo pri samodejnih programih sušenja.

Ko je nastavljena, zasveti zadevni LED gumb in številke cikla prikažejo posodobljeno trajanje cikla.

### Prihranek časa

Ta funkcija zmanjša trajanje programa pri samodejnih programih sušenja.

Ko so nastavljene, časovne številke programov prikazujejo posodobljeno trajanje programa v obliki „ure : minute“.



Ko je izbrana funkcija Prihranek časa, se lahko poveča hrup kompresorja.

### SyncDry

Ta funkcija omogoča, da sušilni stroj samodejno nastavi najprimernejši program, ki se ujema z zadnjim nedavno izvedenim programom pranja. Ko je sušilni stroj napolnjen, samo zaženite program sušenja. Za sušilni stroj niso potrebne nobene druge nastavitve ali možnosti programa.

Ko se program pranja zaključi, pralni stroj prenese podatke o programu preko domačega usmerjevalnika Wi-Fi v oblak Electrolux in v sušilni stroj.



Za uporabo funkcije SyncDry morata biti sušilni stroj Electrolux in pralni stroj seznanjena z našo aplikacijo.

Za vklop funkcije :

1. Ko se cikel pranja zaključi, dajte čisto perilo v sušilni stroj.
2. Dotaknite se tipke **SyncDry**.
3. Naprava pridobiva podatke iz oblaka.
4. Prikazovalnik se bo samodejno posodobil s predlaganim programom. Če iskanje podatkov ni uspešno, se po 10 sekundah lučka LED na tipki izklopi, stroj pa sproži zvočni signal o napaki. Nato se obnovi predhodno izbrani program.
5. Dotaknite se tipke  | | vklop/Prekinitiv, da začnete s sušenjem.



Ko je program **SyncDry** nastavljen, lahko uporabnik še vedno spreminja možnosti ali izbere drug program z vrtljivim gumbom ali uporabo aplikacije. V takih primerih se lučka LED tipke **SyncDry** izklopi, kar pomeni, da program ni več predlagan; samodejni program **SyncDry** lahko znova izberete s pritiskom ustrezne tipke, dokler v oblaku niso na voljo podatki.

## 7. ODKRIJTE SVOJO NAPRAVO

Ob prvem vklopu naprave vas prikazovalnik vodi skozi pregled nekaterih informacijah o napravi.

Če ga uporabnik med prvim vklopom preskoči, se pregled ponovno prikaže ob

naslednjem zagonu. Če ga uporabnik preskoči dvakrat, se pregled ne prikaže več.

## 8. PRVI ZAGON

Ob prvem vklopu naprave imate na voljo vodenje po postopku začetne nastavitve.

### 8.1 Nastavitev jezika

Po seznamu jezikov se lahko pomikate z vrtenjem gumb – ko najdete želeni jezik, ga izberite s pritiskom na desno mehko tipko.

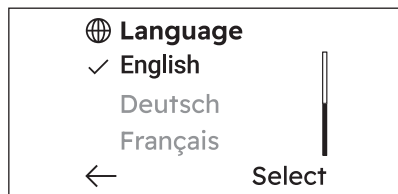

Z obračanjem gumba bo izbrani jezik viden v beli barvi.

## 9. WI-FI – NASTAVITEV POVEZLJIVOSTI

V tem poglavju je opisano, kako povežete pametno napravo z omrežjem Wi-Fi in z mobilno napravo.

S to funkcionalnostjo lahko prejmete obvestila, nadzorujete in upravljate sušilni stroj iz mobilnih naprav.

Funkcija Wi-Fi je izklopljena kot tovarniška privzeta nastavitvev.

Če želite povezati napravo, da bi uživali v polni izbiri funkcij in storitev, potrebujete:

- Brezžično omrežje doma z omogočeno internetno povezavo.
- Mobilno napravo, povezano z brezžičnim omrežjem.

Frekvenca	2,412–2,472 GHz za evropski trg
Protokol	IEEE 802.11b/g/n
Maks. moč	<20 dBm
Enkripcija	WPA, WPA2, WPA3

## 9.1 Koda QR na ploščici za tehnične navedbe

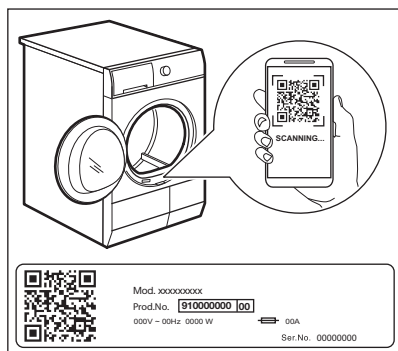

Koda QR se lahko uporablja na dva načina:

- Skenirajte QR kodo z vgrajeno aplikacijo za kamero, da prenesete aplikacijo iz trgovine App Store v pametni napravi in sledite potrebnim korakom.
- Parjenje vaše pametne naprave z napravo za poenostavitev postopka. Optično preberite QR kodo z aplikacijo z vgrajenim optičnim bralnikom za QR kodo.

## 9.2 Nameščanje naše aplikacije

Pri povezovanju sušilnega stroja z aplikacijo stojte zraven njega s pametno napravo.

Poskrbite, da bo vaša pametna naprava povezana z brezžičnim omrežjem.

1. Pojdite v trgovino App Store na vaši pametni napravi ali skenirajte QR kodo (*preberite si poglavje „QR koda na ploščici za tehnične navedbe“*).
2. Prenesite in namestite si našo aplikacijo.

3. Zaženite aplikacijo. Izberite državo in jezik ter se prijavite z e-poštnim naslovom in geslom. Če nimate računa, ustvarite novega ob upoštevanju navodil v naši aplikaciji.

## 9.3 Konfiguriranje brezžične povezave za sušilni stroj

Prenesite in namestite našo aplikacijo na vašo pametno napravo.



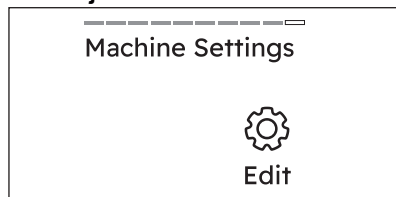

Brezžično povezavo za sušilni stroj lahko konfigurirate tudi s pritiskom tipke  Oddaljeni zagon za približno 5 sekund.

1. V naši aplikaciji - tapnite na Dodaj napravo in sledite navodilom v aplikaciji za povezavo naprave.
2. Nekaj sekund pritisčajte tipko za vklop/izklop, da vklopite napravo.
3. Pritisnite mehko tipko **Meni**  in obračajte gumb, dokler se na prikazovalniku ne prikaže možnost **Nast. stroja**.

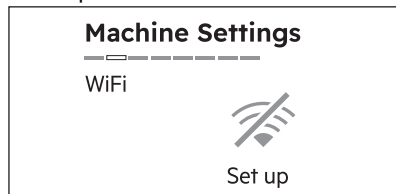

4. Za dostop do nastavitve stroja tapnite desno mehko tipko .
5. Vrtite gumb, dokler se na prikazovalniku ne prikaže zaslon **Wifi**.



6. Tapnite desno mehko tipko , da nastavite brezžično povezavo. Brezžični modul začne z zagonom. Lahko traja približno 10 sekund, da je pripravljena.

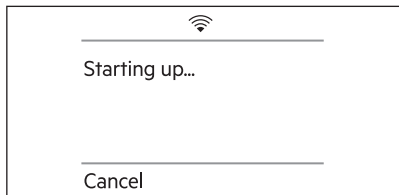

Ko je brezžični modul pripravljen, se prikaže naslednji zaslon (**Pripravljeno na povezavo**):

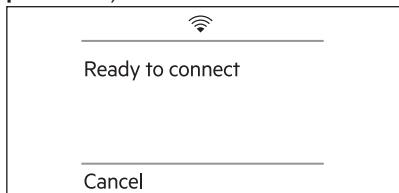

Dostopna točka bo odprta približno pet minut.

7. Konfigurirajte našo aplikacijo na vaši pametni napravi.

Če je povezljivost konfigurirana, se prikaže naslednji zaslon (**Povezava je uspešna**):

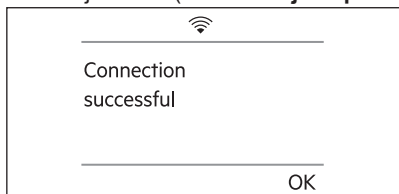

8. Tapnite desno mehko tipko  (**V redu**), da se vrnete na domači zaslon.



Ob vsakem vklopu naprave traja 10 sekund, da se ta samodejno poveže z omrežjem.

**Povezava z drugim omrežjem (ponovno odpiranje dostopne točke)**

Ob vsakem pritisku na gumb Oddaljeni zagon za pet sekund se bo dostopna točka odprla in bo oddajana. Poverilnice novega omrežja, prejete na tej točki, bodo prepisale predhodno shranjene poverilnice, naprava pa se bo nato povezala z novim omrežjem Wi-Fi.

## 9.4 Izklop funkcije Wi-Fi



Če se uporabnik odloči, da naprave ne bo več povezal z omrežjem Wi-Fi, lahko 10 sekund tapne in zadrži gumb Oddaljeni zagon, naprava pa se bo ponastavila in izklopila.

1. Nekaj sekund pritisčajte tipko za vklop/izklop, da vklopite napravo.
2. Pritisnite mehko tipko **Meni** in obračajte gumb, dokler se na prikazovalniku ne prikaže možnost **Nast. stroja**.

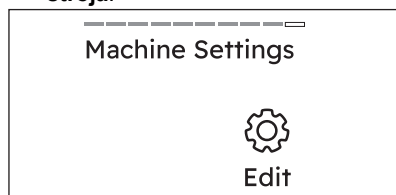

3. Za dostop do nastavitve stroja tapnite desno mehko tipko .
4. Vrtite gumb, dokler se na prikazovalniku ne prikaže zaslon **Wifi**.

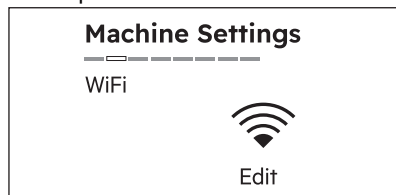

5. Tapnite desno mehko tipko , da uredite povezavo Wi-Fi.
6. Vrtljivi gumb vrtite, dokler se na prikazovalniku ne prikaže **Resetirajte omrežje** zaslon.

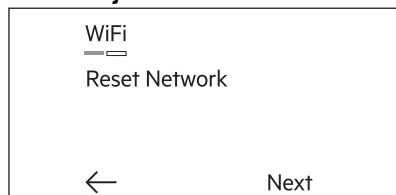

7. Tapnite desno mehko tipko  (**Naprej**). Prikaže se naslednji zaslon (**Resetiraj omrežne poverilnice?**):

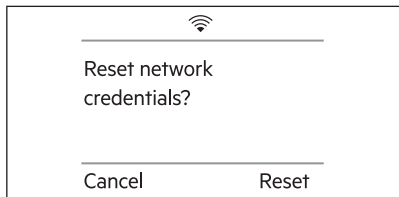

8. Dotaknite se desne mehke tipke  (**Ponastavi**), da potrdite svojo izbiro. Poverilnice omrežja se začnejo ponovno nastaviti.

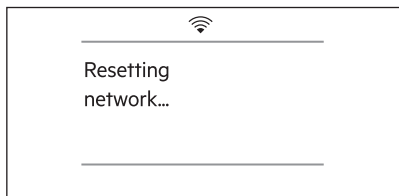

Po nekaj sekundah se prikaže naslednji zaslon (**Omrežje se je ponastavilo**):



## 9.5 Omrežne informacije

Ko je aplikacija nameščena in je brezžična povezava vzpostavljena, lahko preverite nekaj informacij o povezavi in omrežju.

1. Nekaj sekund pritisnite tipko za vklop/izklop, da vklopite napravo.
2. Pritisnite mehko tipko **Meni**  in obračajte gumb, dokler se na prikazovalniku ne prikaže možnost **Nast. stroja**.

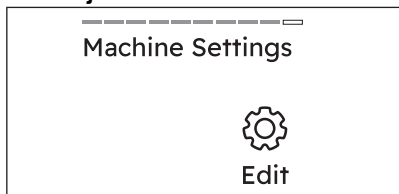

3. Za dostop do nastavitve stroja tapnite desno mehko tipko .

4. Vrtite gumb, dokler se na prikazovalniku ne prikaže zaslon **Wifi**.

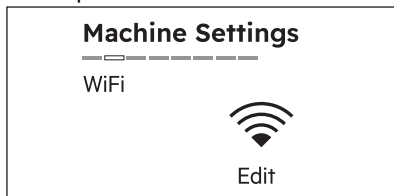

5. Tapnite desno mehko tipko , da odprete naslednji zaslon:

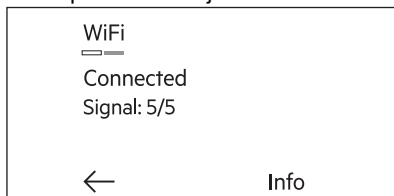

tukaj lahko preverite:

- Stanje povezave (npr. **Začetek**, **Povezava ni mogoča**, **Povezano**)
- Moč signala

6. Tapnite desno mehko tipko  (**Info**), da odprete naslednji zaslon:

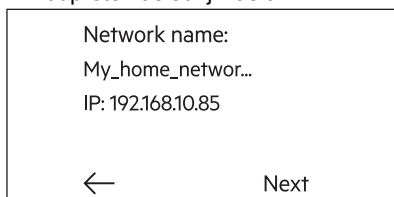

tukaj lahko preverite:

- Ime omrežja
- IP naslov vašega sušilnega stroja

7. Tapnite desno mehko tipko  (**Naprej**), da odprete naslednji zaslon:

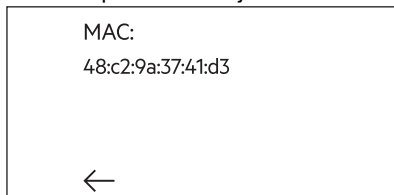

tukaj lahko preverite:

- MAC naslov vašega sušilnega stroja

8. Nekajkrat tapnite levo mehko tipko  () , da se vrnete na zaslon za nastavitve stroja.

## 9.6 Oddaljeni zagon

S hitrim dotikom tega gumba  vklopite funkcijo oddaljenega zagona, ki omogoča, da zaženete, prekinete in izklopite napravo na daljavo.

Zasveti ustrezna svetleča LED lučka, na prikazovalniku pa se prikaže ustrezna ikona.

Za izhod iz tega stanja ponovno tapnite gumb, zadevne ikone se bodo izklopile.



Če so vrata odprta, se funkcija Oddaljeni zagon izklopi.

Ta gumb držite dlje časa, da zagotovite dve drugi funkciji:

- držite 5 sekund, da se povežete z drugim omrežjem.
- zadržite ga 10 sekund, takoj ko za izklop brezžičnega omrežja zaslišite dvojni pisk.

## 9.7 Posodobitev na daljavo



### OPOZORILO!

Med posodabljanjem je zelo priporočljivo, da ne izklopljate ali izključujete naprave.

Aplikacija lahko predlaga posodobitev za prenos novih funkcij.

Posodobitev je sprejeta samo preko aplikacije.

Če se program izvaja, aplikacija opozori, da se bo posodobitev začela ob koncu programa.

Med posodabljanjem se na prikazovalniku prikaže sporočilo o prekinitvi: **Ne izklopite naprave**

Naprava bo spet uporabna po koncu posodobitve brez kakršnegakoli obvestila o uspešni posodobitvi.

Če pride do napake, se na prikazovalniku prikaže sporočilo o izpadu: **Posodobitev ni uspela**. Pritisnite  (**V redu**) desno mehko tipko za vrnitev v običajno uporabo.

## 9.8 Vedno vklopljena funkcija Wi-Fi

Funkcijo Wi-Fi Always On lahko vklopite samo prek naše aplikacije.

Ta funkcija ohranja napravo priključeno na omrežje, tudi ko je izklopljena, tako da jo lahko vedno prikličete in upravljate na daljavo iz svoje naprave.

Indikator  v presledkih sveti in ugasne.

Napravo lahko vklopite s pritiskom na gumb vklopi/izklopi  ali prek aplikacije.



Funkcija Wi-Fi Always On lahko vpliva na porabo energije. Funkcija Wi-Fi Always On je privzeto onemogočena.

# 10. PROGRAMI

## 10.1 Informacije o programu

Z vrtenjem gumba za izbiro zelenega programa lahko prikažete zaslon z informacijami o programu.



Če so na voljo informacije o programu, je ikona  z informacijami vidna v spodnjem desnem kotu.

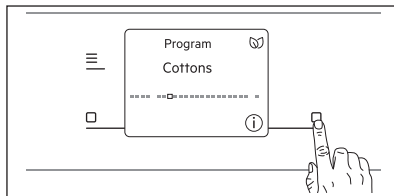











- Dotaknite se desne mehke tipke 



Prikaže se zaslon z informacijami, ki ga lahko po nekaj sekundah zaprete s pritiskom na **V redu**.

## 10.2 Preglednica programov

Program	Količina perila <sup>1)</sup>	Lastnosti/Vrsta perila <sup>2)</sup>
Eco <sup>3)4)</sup>	8,0 kg	Program je primeren za sušenje mokrega bombažnega perila in je najučinkovitejši program glede porabe energije za sušenje mokrega bombažnega perila. Stopnja sušenja ni nastavljiva in je privzeto nastavljena na Suho, omara / pripravljeno za shranjevanje. / ☺☺☺
MixCare	6,0 kg	Mešanica oblačil iz bombaža, bombažno-sintetičnih ter sintetičnih oblačil. / ☺☺☺☺
Bombaž	8,0 kg	Program za belo in barvno bombažno perilo. Privzeta nastavitve je namenjena za shranjevanje stopnje suhosti. / ☺☺☺
Sintetika	4,0 kg	Mešana oblačila, ki vsebujejo predvsem sintetična vlakna, kot so poliester, poliamid, itd. / ☺☺☺☺
Občutljivo	2,0 kg	Priporočeno za generično občutljivo perilo, kot so viskoza, rejon, akril in njihove mešanice. / ☺☺☺☺
Volna 	1,0 kg	Nežno posuši volneno perilo, primerno za strojno in ročno pranje. Perilo odstranite takoj, ko se program zaključi.
Hitri 3 kg	3,0 kg	Hiter cikel za vsakodnevna bombažna, bombažno-sintetična ter sintetična oblačila. Popolno za svetlo perilo. / ☺☺☺☺
Posteljina XL	4,5 kg	Posuši do tri posteljnine hkrati. Zmanjša zvijanje in prepletенost pri večjih kosih perila in zagotovi, da bo vsak kos posteljnine enako suh brez mokrih madežev. / ☺☺☺☺
Jeans	4,0 kg	Globoko posuši kavbojke in druga oblačila iz denima, tudi v debelih delih, kot so žepi, šivi in manšete, ki zmanjšajo zapletanje. / ☺☺☺☺
Športna oblačila 	2,0 kg	Ohranja funkcionalnost tkanin za dejavnosti na prostem iz tehničnega tekstila in obnavlja vodoodbojnost na vodoodpornih jaknah in jaknah z odstranljivimi oblogami (primerno za sušenje v sušilnem stroju). / ☺☺☺☺
Puhaste jakne 	2,0 kg	Samodejni program, ki natančno posuši celo notranjo izolacijo jopičev s perjem, puhom ali sintetičnim polnilom. Ohrani videz oblačila in toplotno funkcionalnost. / ☺☺☺☺
Športna oblačila	4,0 kg	Suši splošna športna oblačila iz sintetičnih vlaken, vključno s poliestrom, mešanicami elastana in poliamidom. / ☺☺☺☺
Hitri 0.5 kg	1 kos	Posebej zasnovano za hitro sušenje enega kosa perila ali zelo majhne količine perila, ki ga morate obleči v najkrajšem možnem času. / ☺☺☺☺

Program	Količina perila 1)	Lastnosti/Vrsta perila <sup>2)</sup>
Svila 	0,5 kg	Ohrani obliko občutljivih svilenih oblačil, primernih za strojno ali ročno pranje, s čimer se zmanjša nastanek gub z nežnim toplim zrakom in mehкими gibi. /   
Hygiene 	5,0 kg	Vaša oblačila in drugo perilo posuši in razkuži tako, da ves čas ohrani temperaturo nad 60 °C ter s tem odstrani 99,9 % bakterij in virusov <sup>5)</sup> . Opomba: Ta cikel se lahko uporablja samo za mokro perilo. Ni primeren za občutljivo perilo. /  
Lažje likanje	2,0 kg	Omejuje zmečkanost majhne količine bombažnega, sintetičnega in mešanega perila za enostavno likanje. Ima dve stopnji sušenja: Likalnik pušča oblačila rahlo vlažna za likanje ali obešanje; omara v celoti posuši oblačila. /   
Osveževanje	1,0 kg	<b>Samo za suha oblačila</b> Kratek program z nizko temperaturo, ki pomaga odstraniti neprijetne vonjave z majhne količine perila. Primerno tudi za suha oblačila, ki so bila shranjena dolgo časa. /  

1) Največja teža velja za čas sušenja.

2) Za pomen oznak perila si oglejte poglavje *NAMIGI IN NASVETI: Priprava perila*.

3) To je referenčni program, ki se uporablja za oceno skladnosti s predpisi EU za okoljsko primerno zasnovano in označevanje z energijskimi nalepkami, Uredba (EU) 2023/2533 in Uredba (EU) 2023/2534. Ta program lahko posuši bombažno perilo z začetno vsebnostjo vlage 60 % do ciljne končne vsebnosti vlage 0 %.

4) Program Eco je enakovreden „ Bombaž Eco“, kar je „Standardni program za bombaž“ v skladu z Uredbo Evropske komisije EU št. 392/2012. Primeren je za sušenje normalno mokrega bombažnega perila.

5) Testirano za bakterije *Escherichia coli*, *Candida albicans* in MS2 Bacteriophage. Neodvisni preizkus, ki ga je opravil Swissatest Testmaterialien AG leta 2021 (Poročilo o preizkusu št. 20212038).

## Woolmark Premium Wool Care - Zelena



Postopek sušenja volne tega stroja so preizkusili in odobrili pri podjetju Woolmark. Postopek je primeren za sušenje volnenga perila z oznako primernosti za »ročno pranje«, pod pogojem, da je perilo oprano s programom za ročno pranje, ki ga je odobrilo podjetje Woolmark, in posušeno v skladu z navodili, ki jih je izdal proizvajalec tega stroja. M2520 Woolmarkov simbol je certifikacijska znamka v številnih državah.

## 10.3 Dodatni programi

Na koncu seznama programov je mesto, s katerega se lahko premaknete do sekundarnega seznama, imenovanega **Več programov**.



Če na zadnjem položaju na **Več programov** prikazovalniku ni več programov, bo namesto Več na voljo funkcija **Ponastavi**.

More programs

----- □

More

Pritisnite desno mehko tipko poleg **Več**, da odprete seznam dodatnih programov. Po tem seznamu se lahko pomikate kot po glavnem seznamu.

Če se želite vrniti na glavni seznam, vrtljivi gumb zavrtite v levo na položaj **Nazaj na seznam** in pritisnite levo mehko tipko poleg **Nazaj**.

Back to main list

□ -----

Back

### Seznam privzetih dodatnih programov

Naša aplikacija vam nudi **široko izbiro dodatnih programov**. Napravo povežite z našo aplikacijo in lahko boste izbrali program, ki najbolj ustreza vašim potrebam.



Imena programov se lahko spremenijo glede na zahteve trga brez predhodnega obvestila.

Aplikacija vam posreduje popoln opis vsakega programa.

Odeja	Protialergijska para
Brisače	Dlaka hišnih ljubljencev
Stojalo za sušenje	Vzglavnik
Oblačila za trening	Otroška oblačila
Ragbi oprema	Posteljnina
Oprema za smučanje	Zavesa

### Ponastavitev dodatnega seznama programov na tovarniško privzeto

Ob koncu seznama dodatnih programov, če je uporabnik prilagodil seznam programov v aplikaciji, obstaja možnost, da ga ponastavite na tovarniški privzeti seznam.

1. Obrnite gumb na konec zaslona **Več programov**. Na prikazovalniku se prikaže zaslon **Ponastavi seznam**.

Reset list

- ----- □

Reset

2. Tapnite desno mehko tipko  (**Ponastavi**), da začnete z dialogom, ki zahteva preklic ali potrditev.

Reset programe list  
to factory default?

Cancel

OK

3. Tapnite desno mehko tipko  (**V redu**), da ponastavite seznam dodatnih programov na tovarniško privzeto nastavitev.

## 10.4 Kompatibilnost programskih možnosti

Programi <sup>1)</sup>	Stopnja sušenja			Brez mečkanja +	Obračanje bobna+	Tiho	Čas sušenja
Eco		■		■			
MixCare	■	■		■	■		■
Bombaž	■	■	■	■	■	■	■
Sintetika	■	■	■	■	■	■	■
Občutljivo		■		■			
Volna							
Hitri 3 kg		■		■			
Posteljina XL	■	■	■	■	■		■
Jeans	■	■		■			
Športna oblačila		■		■			
Puhaste jakne	■	■		■			
Športna oblačila		■		■			
1 element hitro		■		■			
Svila		■		■			
Hygiene	■			■			
Lažje likanje		■	■	■			
Osveževanje				■			

1) Skupaj s programom lahko nastavite eno ali več funkcij. Za njihov vklop ali izklop pritisnite ustrezno tipko.

## 11. FUNKCIJE

### 11.1 Končna stopnja sušenja za program Volna.

Funkcija je primerna za program Volna za nastavev končne stopnje suhosti.

- Tapnite levo mehko tipko , da nastavite zeleno stopnjo sušenja za program Volna.

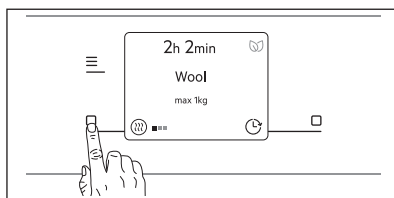

Na voljo so tri privzete stopnje suhosti.

- ■ ■ ■ Standardno

- ■■■ Dodatno
- ■■■ Največ.

## 11.2 Čas sušenja

Trajanje programa lahko nastavite od najmanj 10 minut do največ 2 uri. Potrebno trajanje je povezano s količino perila v napravi.



Priporočamo vam, da za majhne količine perila ali za eno samo oblačilo izberete kratek program.

### PRIPOROČILA ZA ČASOVNO SUŠENJE

10–20 min	samo hladen zrak (brez grelnika).
20–40 min	dodatno sušenje za izboljšanje suhosti po prejšnjem ciklu sušenja.
>40 min	popolno sušenje majhnih količin perila do 4 kg, dobro ožeto (>1200 obr./min).

Za **vklop** te funkcije:

- Pritisnite mehko tipko **Menu**  in obračajte gumb, dokler se na prikazovalniku ne prikaže možnost Čas sušenja.



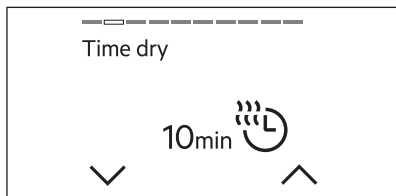

- To možnost lahko vklopite s pritiskom na desno mehko tipko . Na prikazovalniku se prikažejo minute ali ure do konca sušenja.

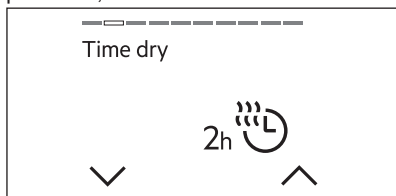

- S pritiskom na desno mehko tipko  lahko čas podaljšate za 10 minut z vsakim pritiskom, in sicer do 2 uri.



- Če želite skrajšati čas, pritisnite levo mehko tipko , pri čemer se bo trajanje ob vsakem pritisku skrajšalo za 10 minut.
- Ko izberete zeleni časovnik, počakajte 3 sekunde ali tapnite **Meni** , nakar boste preusmerjeni na domači zaslon, kjer boste na vrhu prikazovalnika videli čas sušenja.

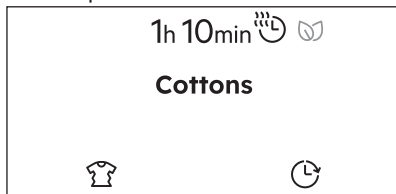

Za **odstranitev** funkcije **časovnega sušenja** izberite drug program z vrtenjem gumba za izbiro programa ali:

- Pomikajte se po **meniju**  do funkcije **Časovno sušenje**.
- Čas skrajšajte s pritiskanjem leve mehke tipke, dokler se na prikazovalniku ne prikaže **OFF**.

## 11.3 Brez mečkanja+

Ta možnost podaljša fazo za zaščito proti mečkanju perila za 90 minut po koncu sušenja. Ta funkcija zmanjša pomečkanost perila. Perilo lahko vzamete iz stroja med fazo za zaščito proti mečkanju perila.

Za **vklop/izklop** te funkcije obstajata dve možnosti.

## Z dotikom leve mehke tipke



če je na voljo funkcija za izbrani program na domačem zaslonu.

- Tapnite levo mehko tipko in ikona (standardno proti mečkanju) se spremeni v ikono (dodatno proti mečkanju).

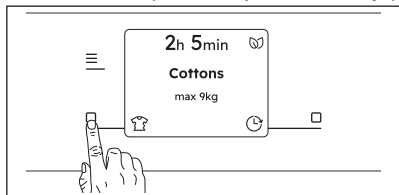

## Z izbiro funkcije v meniju

Pritisnite mehko tipko **Menu** in obračajte gumb, dokler se na prikazovalniku ne prikaže možnost Brez mečkanja+.

- Pritisnite desno mehko tipko , pri čemer se bo vklopil/izklopil ustrezeni indikator.

## 11.4 Obračanje bobna+

Poveča pogostost obračanja bobna, s čimer se zmanjša ovijanje in prepletanje perila. Za bolj enakomerno sušenje in manj zmečkanega perila. Priporočeno za velike ali dolge kose perila (npr. rjuhe, hlače, dolge obleke).

Pritisnite mehko tipko **Menu** in obračajte gumb, dokler se na prikazovalniku ne prikaže možnost **Obračanje bobna+**.

Za **vklop/izklop** te funkcije:

- Pritisnite desno mehko tipko , pri čemer se bo vklopil/izklopil ustrezeni indikator.

## 11.5 Tiho

Naprava deluje z nizko stopnjo hrupa brez vpliva na kakovost sušenja. Naprava deluje počasi z dalj trajajočim programom.

Pritisnite mehko tipko **Menu** in obračajte gumb, dokler se na prikazovalniku ne prikaže možnost **Tiho**.

Za **vklop/izklop** te funkcije:

- Pritisnite desno mehko tipko , pri čemer se bo vklopil/izklopil ustrezeni indikator.

## 11.6 Zvočni signal konca

Zvočni signal se oglasi:

- konec programa
- na začetku in koncu faze za zaščito proti mečkanju perila,
- prekinitev programa

Funkcija zvočnega signala je privzeto vedno vklopljena. To funkcijo lahko uporabite za vklop ali izklop zvoka.

Pritisnite mehko tipko **Menu** in obračajte gumb, dokler se na prikazovalniku ne prikaže možnost **Zvočni signal konca**.

Za **vklop/izklop** te funkcije:

- Pritisnite desno mehko tipko , pri čemer se bo vklopil/izklopil ustrezeni indikator. Če je funkcija Zvočni signal konca izklopljena, se na prikazovalniku prikaže ikona Zvočni signal konca za izklop.



Če je **alarm za konec programa** IZKLOPLJEN (glejte meni **Nast. stroja**), funkcija Zvočni signal konca ni na voljo.

## 11.7 Zaključni ob.

S to možnostjo lahko nastavite čas do konca izbranega programa.

Za **vklop** te funkcije:

- Pritisnite mehko tipko **Menu** in obračajte gumb, dokler se na prikazovalniku ne prikaže možnost **Nastavite timer za konec**.



- To možnost lahko vklopite s pritiskom na desno mehko tipko . Na prikazovalniku se prikažejo ure do konca programa, pri čemer se odštevanje začne od 3 ur.

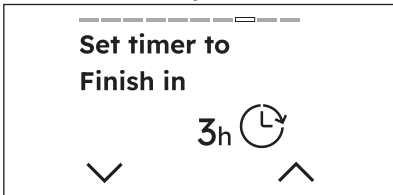

- S pritiskanjem na desno mehko tipko lahko čas z vsakim pritiskom podaljšate za eno uro, in sicer največ za 24 ur.

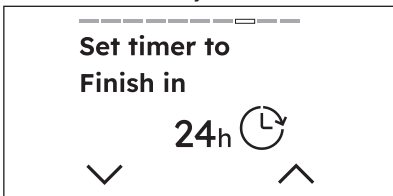

- Če želite skrajšati čas, pritisnite levo mehko tipko , pri čemer se bo trajanje ob vsakem pritisku skrajšalo za eno uro.
- Ko izberete zeleni časovnik, počakajte 3 sekunde ali tapnite **Menu** , nakar boste preusmerjeni na domači zaslon, kjer boste na vrhu prikazovalnika videli odštevanje.

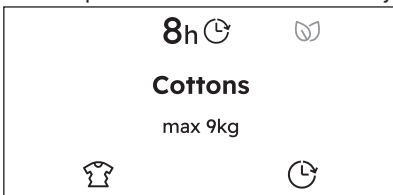

Za **odstranitev** možnosti **Nastavite timer za konec**:

- Premaknite se skozi **Menu** do možnosti **Nastavite timer za konec**.

- Čas skrajšajte s pritiskanjem leve mehke tipke, dokler se na prikazovalniku ne prikaže **OFF**.

## 11.8 Varovalo za otroke

S to funkcijo lahko otrokom preprečite nenamerno upravljanje naprave.

Za **vklop** te funkcije:

- Pritisnite mehko tipko **Menu** in obračajte gumb, dokler se na prikazovalniku ne prikaže možnost **Varovalo za otroke**.



- To funkcijo lahko vklopite z dotikom desne mehke tipke . Na prikazovalniku se prikaže ikona On.



- Po vklopu varovala za otroke so vse tipke na dotik izklopljene. Napravo lahko izklopite z gumbom ON/OFF.
- Naprave ni mogoče vklopiti pred pritiskom na gumb **Vklop/Prekinitev**. Na prikazovalniku se prikaže ikona varovala za otroke .

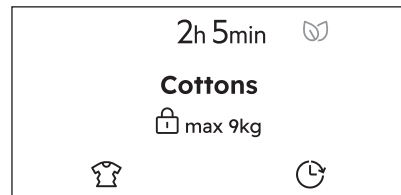



Naprava po tem, ko jo izklopite, ohrani izbiro te funkcije.

Za **izklop** te funkcije:

- 3 sekunde zadržite desno mehko tipko . Odštevanje bo vidno na prikazovalniku v spodnjem desnem kotu.

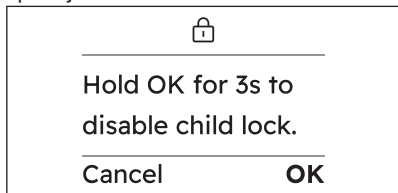

Ko je možnost izklopljena, se kot pred vklopom na prikazovalniku prikažejo informacije.

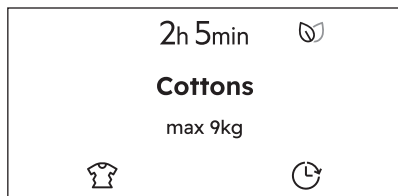

## 11.9 Priljubljene

### Kako nastaviti priljubljeni program

Shranite lahko do tri priljubljene programe.



Na stroju ni privzeto shranjenih priljubljenih ciklov.

Pritisnite mehko tipko **Menu**  in obračajte gumb, dokler se na prikazovalniku ne prikaže možnost Priljubljene.

Za **shranitev** priljubljenega programa:

- Izberite eno od treh praznih polj s pritiskom na desno mehko tipko .
- Po dveh sekundah se na prikazovalniku na vrhu zaslona izbrani program prikaže kot priljubljeni program, označen s simbolom srca.



Ko želite shraniti naslednji priljubljeni program, se prvo prazno mesto prikaže samodejno.

### Kako zamenjati priljubljeni program

Priljubljene programe lahko **zamenjate**:

- Zavrtite gumb, da izberete eno od treh polj, ki jih želite prepisati.
- Potrdite izbiro s pritiskom na desno mehko tipko.
- Po dveh sekundah se na prikazovalniku na vrhu zaslona izbrani program prikaže kot priljubljeni program, označen s simbolom srca.



Če želite izbrisati priljubljene programe, morate izvesti tovarniško ponastavitev napravo na stroju ali prek aplikacije.

### Kako dostopati do priljubljenega programa

Za dostop do priljubljenih programov s seznama zavrtite gumb v levo.



Če so polja zasedena, se prikaže prvi priljubljeni program, ki mu sledita drugi in tretji.



Če so polja prazna, se prikaže predlog za shranjevanje novih priljubljenih programov.

## 12. NASTAVITVE STROJA

Ta del predstavlja glavne nastavitve naprave.

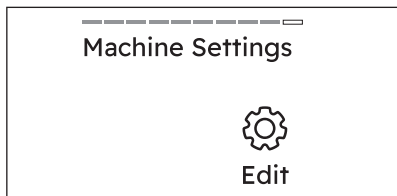

## 12.1 🌐 Nastavitev jezika

**Jezik prikazovalnika lahko spremenite** tako, da se s pomočjo vrtljivega gumba po seznamu pomaknete do zelenega jezika.

- Izberite ga s pritiskomna desno mehko tipko .
- Nazaj ← na prejšnji ogled se lahko vrnete s pritiskom na levo mehko tipko .



Z obračanjem gumba bo izbrani jezik viden v beli barvi.

## 12.2 🌀 Privzeta suhost

S to nastavitvijo lahko spremenite privzeto stopnjo suhosti.



To je morda potrebno, ker na rezultate sušenja vplivajo številni pogoji, npr. vrsta vode, napetost napajanja ali temperatura okolja, itd.

### KAKO DOSEČI POPOLNO SUŠENJE:

1. Poskusite nastaviti funkcije stopnje suhosti (glejte "Vrtljiv gumb in tipke" *SmartSelect - Stopnja suhosti*" možnost).
2. Če želite dodatno izboljšati rezultate sušenja perila, lahko spremenite privzeto nastavitev suhosti (glejte spodaj). Ta nastavitev bo delovala pri večini programov, razen pri programih **Eco**, Volna, Odeja, Puhaste jakne, Osveževanje, če so na voljo na stroju.

Za **spremembo** stopnje:

- Tapnite levo mehko tipko poleg indikatorja ∨, da zmanjšate privzeto suhost.
- Tapnite desno mehko tipko poleg indikatorja ^, da povečate privzeto suhost.

Na voljo so tri privzete stopnje suhosti.

- Standardno 🌀
- Dodatno 🌀
- Največje 🌀

Zavrtite gumb, da se premaknete na naslednjo nastavitev.

## 12.3 ➡ Opomnik za posodo za vodo

S to nastavitvijo lahko vklopite/izklopite opomnik za posodo.

Privzeto sveti indikator opomnika za posodo. Zasveti ob zaključku programa ali ko je treba izprazniti posodo za vodo.

Tapnite desno mehko tipko , da vklopite/izklopite opomnik za posodo.



Če je nameščen komplet za odvod vode (dodatna oprema), naprava samodejno izčrpa vodo iz posode za vodo. V tem primeru priporočamo izklop indikatorja posode za vodo.

Zavrtite gumb, da se premaknete na naslednjo nastavitev.

## 12.4 Zvok gumbov

S to nastavitvijo lahko izklopite zvok gumbov.

Za **vklop/izklop** zvokov:

- Pritisnite desno mehko tipko , pri čemer se bo vklopil /izklopil  ustrezní indikator.

Zavrtite gumb, da se premaknete na naslednjo nastavitev.



Zvoka gumba Ⓛ on/off ne morete onemogočiti.

## 12.5 Alarm za konec programa

S to nastavitvijo lahko spremenite alarm za konec programa.

Za **vklop/izklop ali spremembo** zvoka:

Tapnite mehko tipko poleg indikatorja  $\vee$  ali  $\wedge$ , da spremenite alarm za konec programa.

S to nastavitvijo imate na voljo štiri možnosti izbire:

- Dolgo 
- Srednja 
- Kratko 
- Izkllop 

## 12.6 Osvetlitev zaslona

S to nastavitvijo lahko spremenite svetlost osvetlitev zaslona.

Za **spemembo** stopnje:

- Za zmanjšanje osvetlitve pritisnite levo mehko tipko poleg indikatorja  $\vee$ .
- Za povečanje osvetlitve pritisnite desno mehko tipko poleg indikatorja  $\wedge$ .

Zavrtite gumb, da se premaknete na naslednjo nastavitvev.



Na voljo je pet stopenj osvetlitve.

## 12.7 Vodiči

S to možnostjo si lahko ogledate kratke razlage nekaterih funkcij.

Zavrtite gumb za izbiro programa in s pritiskom na desno mehko tipko  izberite eno izmed naslednjih možnosti:

- **Uvod:** informacije o upravljalni plošči, programih SmartSelect, meniju, mehkih tipkah in Oddaljeni zagon.

## 13. PRED PRVO UPORABO



Ob prvem vklopu sušilnega stroja se zaklepi na zadnjem delu bobna samodejno odstranijo. Lahko slišite hrup.

**Odklepanje zaklepov na zadnjem delu bobna:**

1. Vkllope napravo.

- **WiFi:** informacije o vgradnji



Nazaj  $\leftarrow$  na prejšnji ogled se lahko vrnete s pritiskom na levo mehko tipko



## 12.8 Števec ur delovanja

Ta funkcija omogoča prikaz skupnega časa delovanja naprave v urah, ki se šteje od trenutka prvega vklopa. Prikazan je dejanski čas delovanja ciklov (ne vključuje prekinitev ali zamika vklopa).



Štete ure se ne izbrišejo s **ponastavitvijo na tovarniške nastavitve**.

## 12.9 Ponastavitev na tovarniške nastavitve

S to nastavitvijo lahko izvedete tovarniško ponastavitev naprave.

1. Da oprete možnost, pritisnite desno mehko tipko .
  2. Za preklic zadnje izbire pritisnite levo mehko tipko .
  3. Za potrditev ponastavitve pritisnite desno mehko tipko .
- Ponastavitev traja nekaj sekund



Ponastavitev na tovarniške nastavitve izbriše trajne možnosti in shranjene priljubljene.

2. Nastavite poljuben program.
3. Pritisnite tipko Vkllop/Prekinitev. Boben se začne obračati. Zaklepi na zadnjem delu bobna se samodejno izklopijo.

**Pred uporabo naprave za sušenje perila:**

- Boben sušilnega stroja očistite z vlažno krpo.
- Zaženite enourni program z vlažnim perilom.



Na začetku sušenja (prve 3-5 min.) je lahko delovanje stroja nekoliko glasnejše. To je zaradi zagona kompresorja. To je običajno za naprave, ki jih poganja kompresor, kot so hladilniki in zamrzovalniki.

### 13.1 Nenavaden vonj

Naprava je tesno zapakirana.

Ko izdelek odstranite iz embalaže, lahko zavonjate nenavaden vonj. To je običajno za nove izdelke.

Naprava je sestavljena iz različnih materialov, ki lahko ustvarijo nenavaden vonj.

Tekom uporabe, po nekaj sušenjih nenavaden vonj postopno izgine.

### 13.2 Hrup



Med sušenjem lahko včasih zaslišite različne zvoke. To so običajni zvoki ob delovanju.



Ko je izbrana funkcija Prihranek časa, se lahko poveča hrup kompresorja.

#### Delujoč kompresor.

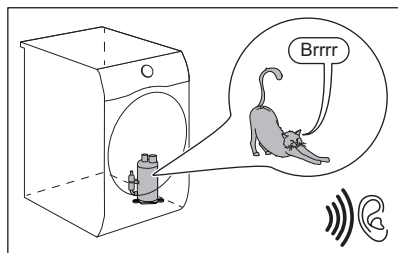

#### Vrteči boben.

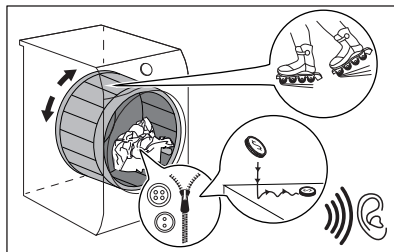

#### Delujoči ventilatorji.

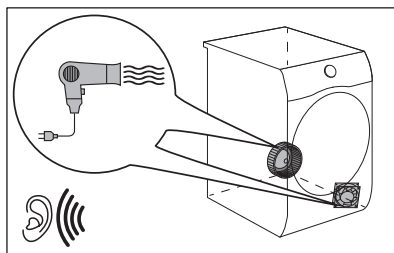

#### Delujoča črpalka in prenos kondenza v posodo.

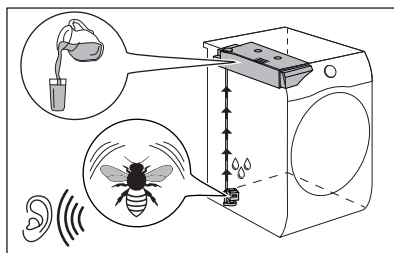

## 14. VSAKODNEVNA UPORABA

### 14.1 Zagon programa brez Zaključí ob. funkcije

1. Pripravite perilo in napolnite napravo.

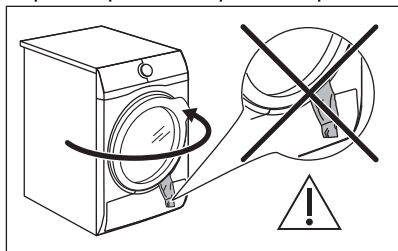

#### **⚠ POZOR!**

Pazite, da se med zapiranjem vrat perilo ne ujame med vrata naprave in tesnilo vrat.

2. Pritisnite tipko za vklop/izklop za vklop naprave.

Po nekaj sekundah se na prikazovalniku prikaže povzetek programa z naslednjimi informacijami:

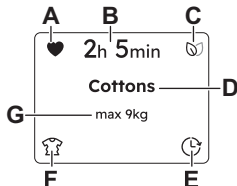

- A. Priljubljeno, če je že shranjeno.
  - B. Trajanje programa
  - C. Eko povratne informacije
  - D. Izbrani program
  - E. Zaključí ob. funkcija.
  - F. Odvisno od izbranega programa (npr. dodatno proti mečkanju, stopnja končne suhosti za program Volna , .
  - G. Največja količina perila za program.
3. Nastavite pravi program in možnosti za vrsto perila.



Pravi čas sušenja je odvisen od vrste perila (količine in sestave), temperature v prostoru in začetne vlažnosti perila po ožestanju.

4. Pritisnite tipko Vklp/Prekinitév. Program se zažene in v prvih minutah programa stroj oceni količino perila, da bolje prilagodi profil programa in trajanje dejanski količini perila.

### 14.2 Začetek programa s funkcijo Zaključí ob.

1. Nastavite pravi program in možnosti za vrsto perila.
2. Tapnite levo mehko tipko



ali tapnite mehko tipko **Meni** , obrčajte gumb, dokler se na prikazovalniku ne prikaže možnost **Nastavite timer za konec**.

3. Podaljšajte ali skrajšajte čas s pritiskom na mehke tipke

Ko izberete želeni časovnik, počakajte 3 sekunde ali tapnite **Meni** , nakar boste preusmerjeni na domači zaslon, kjer boste na vrhu prikazovalnika videli odštevanje.

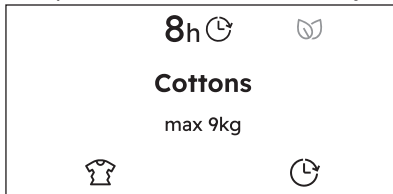

4. Pritisnite tipko Vklp/Prekinitév. Boben se začne vrteti za izvedbo ocene **SensiCare**, če je predvidena za izbrani program.

5. Naprava začne z odštevanjem časa do konca programa, program pa se začne ob pravem času za konec.

### 14.3 Zaznavanje količine perila SensiCare sistema

Črta napredka SensiCare se pomika naprej in nazaj ter sporoča, da je ocena v teku, če je predvidena v izbranem programu.

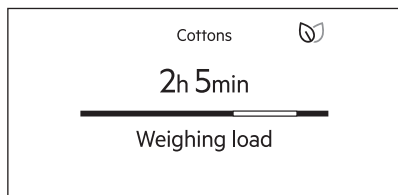

V primeru **prevelike napolnjenosti bobna** je mogoče odpreti vrata in odstraniti odvečno perilo, če zasveti indikator **prekomerne teže** perila, med temi 30 sekundami pa lahko odprete vrata in odstranite odvečno perilo. Po odstranitvi se dotaknite gumba **Vklop/Prekinitev**, da ponovno zaženete program. Če se količina perila ne zmanjša, se program vseeno zažene. V tem primeru ni mogoče zagotoviti najboljših rezultatov.

Ko SensiCare oceni količino perila, naprava zažene izbrani program in na prikazovalniku prikaže naslednje informacije:

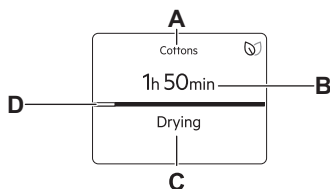

- A. Izbrani program
- B. Preostali čas faze
- C. Faza programa (npr. sušenje, hlajenje)
- D. Vrstica napredovanja

### 14.4 Sprememba programa

1. Pritisnite tipko on/off za deaktiviranje naprave
2. Pritisnite tipko on/off za vklop naprave.
3. Nastavite program .

### 14.5 Ob koncu programa

**Ko je program končan:**

- Oglasi se zvočni signal v presledkih.
- Na prikazovalniku se prikaže povsem napolnjena vrstica napredka, izmenično pa se prikažejo sporočila:

**Odstranite perilo**

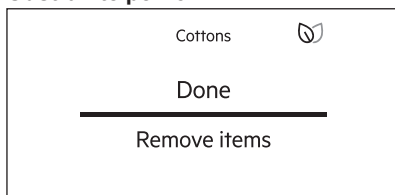

**Proti gubanju**

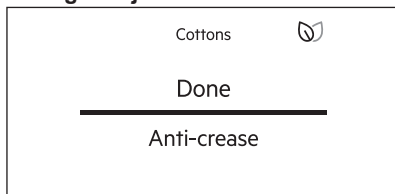

- Indikator **Vklop/Prekinitev** sveti. Naprava še približno 30 minut ali dlje deluje s fazo za zaščito proti mečkanju, če je bila nastavljena funkcija **Brez mečkanja+** (preberite si poglavje *Funkcija - Brez mečkanja+*).

Faza za zaščito proti mečkanju zmanjša mečkanje.

Perilo lahko odstranite pred zaključkom faze za zaščito proti mečkanju. Za boljše rezultate priporočamo, da perilo odstranite, ko je faza skoraj zaključena.

**Ko je faza za zaščito proti mečkanju zaključena:**

- Na prikazovalniku se prikaže povsem napolnjena vrstica napredka, izmenično pa se prikažejo sporočila:

**Odstranite perilo**

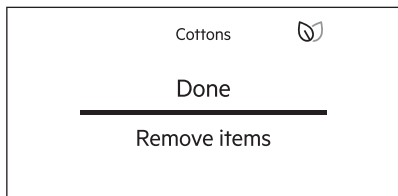

### Očistite filter

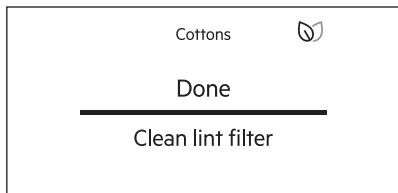

### Izpraznite posodo za vodo

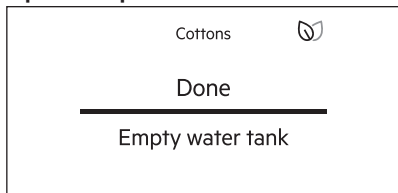

- Indikator || Vkllop/Prekinitev ugasne.

1. Pritisnite tipko on/off za deaktiviranje naprave.
2. Odprite vrata naprave.
3. Odstranite perilo.

Možni vzroki za nezadovoljive rezultate sušenja:

- Neustrezne privzete nastavitve stopnje suhosti. Preberite si poglavje *MOŽNOSTI: Stopnja suhosti – Nastavitev ciljne končne vlage*
- Temperatura v prostoru je prenizka ali previsoka. Optimalna temperatura v prostoru je med 18 °C in 25 °C.



**Po zaključku programa vedno očistite filter in izpraznite posodo za vodo.**



Vrata pustite po vsakem programu rahlo odprta, da preprečite vlago.

## 14.6 Način nizke moči

Za zmanjšanje porabe energije ta funkcija samodejno izklopi napravo:

- Po 5 minutah, če programa ne zaženete.
- Po 5 minutah od konca programa ali faze proti mečkanju.



Ko naprava deluje v načinu nizke moči, se prikazovalnik in ikone izklopijo. Ponovno ga lahko vklopite s pritiskom tipke on/off in sušilca.



**Privzet izbrani program je po ponovnem vklopu iz načina nizke moči vedno program Eco.**



Če je funkcija Wi-Fi vklopljena in je daljinski upravljalnik omogočen, ikona za oddaljeni zagon ostane tudi, ko naprava nadaljuje v načinu nizke moči.

## 14.7 Obvestila in opomniki

Če se ikona prikaže v levem zgornjem kotu prikazovalnika, to pomeni, da so na voljo obvestila ali opomniki za brskanje.



S pritiskom gumba menija se prikažejo obvestila, namesto da bi prišli na začetno stran menija.

V primeru več obvestil lahko uporabite vrtljiv gumb ali tapnete desno mehko tipko (**Naprej**), da se prebijete skozi obvestila.

Če tapnete levo mehko tipko (**Preskoči**), boste prezrli vsa obvestila.

## 15. NAMIGI IN NASVETI

### 15.1 Priprava perila



Polnjenje bobna do največje kapacitete, navedene za ustrezne programe, bo prispevalo k varčevanju z energijo.



Po pranju je perilo pogosto prepleteno. Sušenje prepletenega perila ni učinkovito.

Za zagotovitev ustreznega pretoka zraka in enakomernega sušenja je priporočeno, da vsak kos perila posebej stresete in položite v sušilni stroj.

Za zagotovitev ustreznega postopka sušenja:

- Zaprite zadrge.
- Zaprite zadrge ali gumbе na posteljnih pregrinjalah.
- Ne sušite razvezanih trakov ali vrvic (npr. na predpasnikih). Zavežite jih, preden zaženete program.

- Odstranite vse predmete iz žepov.
- Oblačila z notranjo plastjo iz bombaža obrnite z notranjo stranjo navzven. Bombažna stran mora biti zunaj.
- Vedno nastavite program, ki je primeren za vrsto perila.
- Ne mešajte svetlih in temnih barv.
- Da se oblačila ne bi preveč skrčila, uporabite ustrezen program za bombažna oblačila, oblačila iz jerseyja ter pletenine.
- Ne prekoračite največje količine perila, ki je navedena v poglavju o programih ali prikazana na prikazovalniku.
- Sušite le perilo, ki je primerno za sušenje v sušilnem stroju. Oglejte si etiketo perila na perilu.
- Ne sušite velikih in majhnih kosov perila skupaj. Majhni kosi se lahko ujamejo v večje in ostanejo mokri.
- Velike kose perila stresite, preden jih položite v sušilni stroj. Na ta način preprečite mokre dele na perilu po sušenju.

Etiketa perila	Opis
	Perilo je primerno za sušenje v sušilnem stroju.
	Perilo je primerno za sušenje v sušilnem stroju pri višjih temperaturah.
	Perilo je primerno za sušenje v sušilnem stroju samo pri nizkih temperaturah.
	Perilo ni primerno za sušenje v sušilnem stroju.

## 16. VZDRŽEVANJE IN ČIŠČENJE

### 16.1 Razpored občasnega čiščenja



Občasno čiščenje pomaga podaljšati življenjsko dobo naprave.

Orientacijski razpored občasnega čiščenja:

Čiščenje filtra

Če naprave dalj časa ne uporabljate, jo izključite.

Ko se prikaže sporočilo ali simbol: **Očistite filter za vlakna**

Izpraznite posodo za vodo	Ko se prikaže sporočilo ali simbol: <b>Izpraznite posodo za vodo</b> 
Očistite izmenjevalnik toplote.	Ko se prikaže sporočilo ali simbol: <b>Očistite kondenzator</b> 
Čiščenje bobna	Vsaka dva meseca
Očistite upravljalno ploščo in ohišje	Vsaka dva meseca
Očistite reže za pretok zraka	Vsaka dva meseca

V naslednjih odstavkih je razloženo, kako morate čistiti vsak del.

## 16.2 Odstranjevanje tujkov



Pred zagonom programa za sušenje preverite, ali so vsi žepi prazni in ohlapni predmeti zapeti. Preberite si poglavje "Priprava perila".

Po sušenju odstranite vse tujke iz bobna (npr. kovinske sponke, gumbe, kovance itd.).

## 16.3 Čiščenje filtra

Ob koncu vsakega programa se prikaže sporočilo ali simbol: **Očistite filter za vlakna**

 in očistiti morate filter.



Filter zbira vlakna med sušenjem.



Za doseganje najboljše učinkovitosti sušenja redno čistite filter. Zamašen filter povzroči daljši cikel sušenja in posledično večjo porabo energije. Filter očistite ročno. Po potrebi uporabite sesalnik.

Filter očistite ročno. Po potrebi uporabite sesalnik.

### **POZOR!**

Pri čiščenju filtrov je treba vlakna zavreči v posodo za smeti, ne sme se jih umivati prek odtoka, da se prepreči širjenje mikroplastike v uporabljenem sistemu za vodo.

1. Odprite vratca. Filter povlecite navzgor.

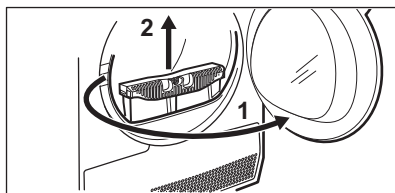

2. Potisnite kavelj, da odprete filter.

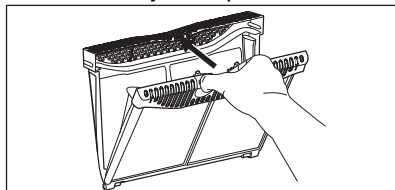

3. Z roko poberite vlakna z obeh notranjih delov filtra.

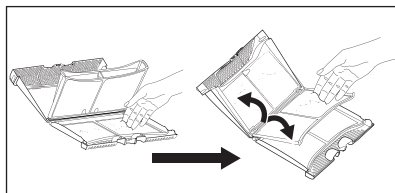

Vlakna vrzite v smeti.

4. Po potrebi filter očistite s sesalnikom. Zaprite filter.

5. Po potrebi odstranite vlakna iz odprtine za filter in s tesnila. Pomagate si lahko s sesalnikom. Filter vstavite nazaj v odprtino za filter.

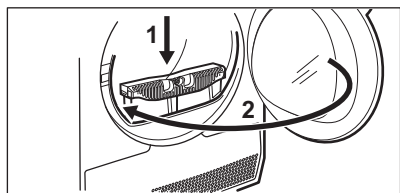
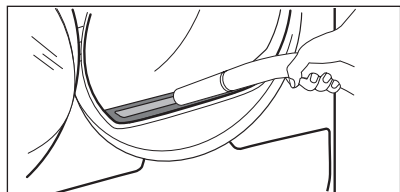

## 16.4 Praznjenje posode za vodo

Posodo za kondenzirano vodo izpraznite po vsakem sušenju.

Če je posoda za kondenzirano vodo polna, se program samodejno prekine. Prikaže se sporočilo ali simbol: **Izpraznite posodo za vodo** ↗ na prikazovalniku in izprazniti morate posodo za vodo.

Za praznjenje posode za vodo:

1. Izvlecite posodo za vodo in jo držite v vodoravnem položaju.

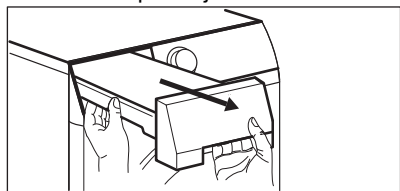

2. Izvlecite plastični priključek in vodo iz posode zlijte v umivalnik ali podoben zbiralnik.

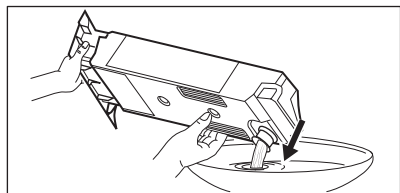

3. Plastični priključek potisnite nazaj noter in ponovno namestite posodo za vodo.

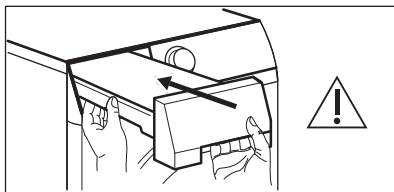

4. Za nadaljevanje programa pritisnite tipko **▷||** Začetek/Prekinitev.

## 16.5 Čiščenje kondenzatorja

Če se prikaže sporočilo ali simbol: **Očistite kondenzator** ⇨ na prikazovalniku, preglejte kondenzator in njegov predelek. Če je umazan, ga očistite. Preverite enkrat na pol leta.

### ⚠ OPOZORILO!

Kovinske površine se ne dotikajte z golimi rokami. Nevarnost poškodbe. Nosite zaščitne rokavice. Čistite previdno, da ne poškodujete kovinske površine.

### ⚠ OPOZORILO!

Za odstranjevanje kosmov iz kondenzatorja ne uporabljajte sesalnika s trdim nastavkom, ker lahko poškoduje rebra kondenzatorja, kar lahko privede do slabšega delovanja naprave in daljšega sušenja.

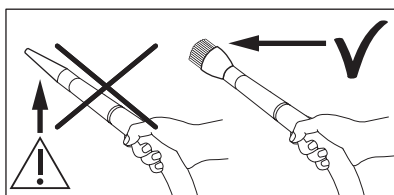

Za pregled:

1. Odprite vratca. Filter povlecite navzgor.

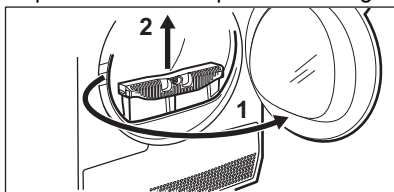

2. Odprite pokrov kondenzatorja.

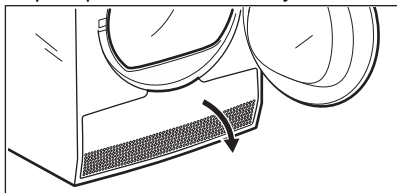

3. Obrnite ročico, da sprostite pokrov kondenzatorja in spustite pokrov kondenzatorja.

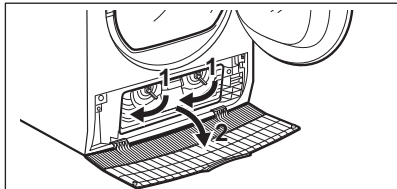

4. Po potrebi odstranite vlakna s kondenzatorja in iz njegovega predelka. Uporabite lahko sesalnik z nastavkom krtače.

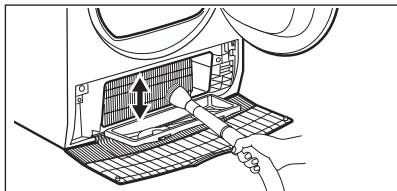

5. Zaprite pokrov kondenzatorja.

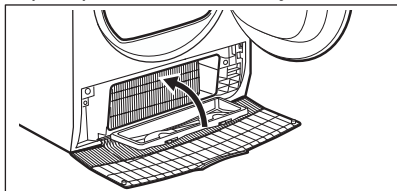

6. Pomikajte ročico, dokler se ne zaskoči.

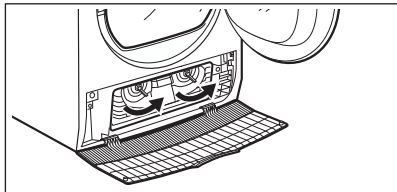

7. Filter namestite nazaj.

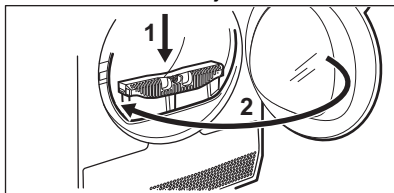

## 16.6 Čiščenje bobna

### ⚠ OPOZORILO!

Napravo pred čiščenjem izključite iz električnega omrežja.

Za čiščenje notranje površine bobna in filtrov bobna uporabljajte standardno nevtravno čistilno sredstvo. Očiščene površine osušite z mehko krpo.

### ⚠ POZOR!

Za čiščenje bobna ne uporabljajte grobih materialov ali jeklene volne.

## 16.7 Čiščenje upravljalne plošče in ohišja

Za čiščenje upravljalne plošče in ohišja uporabljajte standardno nevtravno čistilno sredstvo.

Za čiščenje uporabljajte vlažno krpo. Očiščene površine osušite z mehko krpo.

### ⚠ POZOR!

Ne uporabljajte čistilnih sredstev za pohištvo ali čistilnih sredstev, ki lahko povzročijo korozijo.

## 16.8 Čiščenje rež za pretok zraka

Za odstranitev kosmov iz rež za pretok zraka uporabite sesalnik.

## 17. ODPRAVLJANJE TEŽAV

### OPOZORILO!

Oglejte si poglavja o varnosti.

### 17.1 Napake

Naprava se med uporabo ne zažene ali zaustavi.

Najprej poskusite najti rešitev težave (oglejte si razpredelnico). Če se težava nadaljuje, se obrnite na pooblaščen servisni center.

### OPOZORILO!

Pred kakršnimi koli preverjanji izklopite napravo.

V primeru večjih težav se oglasi zvočni signal, na prikazovalniku se prikaže napaka, tipka  | | Vklop/Prekinitev pa lahko utripa nepretrgoma:

Napaka	Možni vzrok	Rešitev
<b>Napaka. Poskusite ponovno zagnati stroj</b>	Motor naprave je preobremenjen. Preveč perila ali ujeto perilo v bobnu.	Program se ni zaključil. Odstranite perilo iz bobna, nastavite program in ponovno zaženite program.
<b>E91</b>	Notranja napaka. Ni komunikacije med elektronskimi elementi naprave.	Program se ni zaključil pravilno ali pa se je naprava prezgodaj ustavila. Napravo izklopite in jo ponovno vklopite. Če se ponovno prikaže koda napake, se obrnite na pooblaščen servisni center.
<b>Električna napetost je nestabilna</b>	Električno napajanje je nestabilno.	Počakajte, da se električno napajanje stabilizira, nato pritisnite Začetek. Če naprava prekine program brez indikacij, pritisnite začetek programa. Če se ponovno prikaže opozorilo, preverite napajalni kabel/vtičnico ali glavno napeljavo.

Če se na prikazovalniku prikažejo druge napake, izklopite in vklopite napravo. Če se težava nadaljuje, se obrnite na pooblaščen servisni center.

V primeru različnih težav s sušilnim strojem preverite spodnjo razpredelnico glede možnih rešitev.

### 17.2 Odpravljanje težav

Težava	Možna rešitev
Naprave ni mogoče vklopiti.	Poskrbite, da je vtič vključen v omrežno vtičnico.
	Preverite varovalko v omarici z varovalkami (hišna napeljava).
Program se ne zažene.	Pritisnite Vklop/Prekinitev.
	Poskrbite, da bodo vrata naprave zaprta.
Vrata naprave se ne zaprejo.	Prepričajte se, da je zračni filter pravilno nameščen.

Težava	Možna rešitev
	Pazite, da se perilo ne ujame med vrata naprave in tesnilo vrat.
Naprava se med delovanjem zaustavi.	Preverite, ali je predal za vodo prazen. Pritisnite Vklop/Prekinitev za zagon programa.
	Količina perila je premajhna, povečajte količino perila ali uporabite program Čas sušenja.
Sušenje traja predolgo ali pa rezultat sušenja ni zadovoljiv. <sup>1)</sup>	Poskrbite, da bo teža perila primerna za trajanje programa.
	Prepričajte se, da je filter čist.
	Perilo je premokro. Perilo znova ožemite v pralnem stroju.
	Poskrbite, da bo temperatura v prostoru višja od +5 °C in nižja od +35 °C. Optimalna temperatura prostora je od 18 °C do 25 °C.
	Nastavite program Čas sušenja ali Zelo suho. <sup>2)</sup>
Aplikacije ni mogoče povezati s sušilnim strojem.	Preverite, ali je vaša pametna naprava povezana z brezžičnim omrežjem. Preverite domače omrežje in usmerjevalnik. Ponovno zaženite usmerjevalnik. Če imate težave z brezžičnim omrežjem, se obrnite na ponudnika brezžičnih storitev.
	Potrebna je ponovna konfiguracija sušilnega stroja, pametne naprave ali obojega.
Aplikacije pogosto ni mogoče povezati s sušilnim strojem.	Usmerjevalnik poskusite premakniti čim bližje sušilnemu stroju ali pa kupite ojačevalnik brezžičnega signala.
	Izklopite mikrovalovno pečico. Ne uporabljajte mikrovalovne pečice in daljinskega upravljalnika sušilnika hkrati. Mikrovalovi motijo signal Wi-Fi.

<sup>1)</sup> Po največ 5 urah se program samodejno konča.

<sup>2)</sup> Med sušenjem večjih kosov perila se lahko zgodi, da nekateri deli ostanejo vlažni (npr. rjuhe).

## 18. VREDNOSTI PORABE

### 18.1 Uvod



V navodilih za uporabo sta navedeni dve različni referenci za energijsko nalepko EU in predpise za okoljsko primerno zasnovano.

- Uredba (EU) 932/2012 in Uredba (EU) 392/2012, veljavni do 30. junija 2025, se nanašata na razrede energijske učinkovitosti od **A+++** do **D**.
- Uredba (EU) 2023/2534 velja od 1. julija 2025 in se nanaša na razrede energijske učinkovitosti od **A** do **G**.



Koda QR na energijski nalepki z naprave zagotavlja spletno povezavo do informacij, povezanih z delovanjem naprave, v podatkovni bazi EU EPREL. Energijsko nalepko hranite za referenco skupaj z navodili za uporabo in vsemi drugimi dokumenti, ki so priloženi tej napravi.

Iste informacije lahko v bazi EPREL najdete tudi s pomočjo povezave <https://eprel.ec.europa.eu> ter imena modela in številke izdelka, ki ju najdete na ploščici za tehnične navedbe naprave. Za položaj ploščice za tehnične navedbe si oglejte poglavje »Opis izdelka«.

### 18.2 Legenda

<b>kg</b>	Količina perila.	<b>obr./min</b>	Zavrtite na
<b>kWh</b>	Poraba energije.		
<b>hh:mm</b>	Trajanje programa.		
<b>%</b>	Začetna vlaga ob koncu ožemanja in ciljna končna vlaga ob koncu programa sušenja. Višje kot je ožemanje, večji je hrup pri ožemanju, nižja pa je začetna poraba vlage in energije pri sušenju perila.		

### 18.3 V skladu z Uredbo Komisije (EU) 2023/2533, Uredbo (EU) 2023/2534 in Uredbo (EU) 392/2012.



Naslednje vrednosti so dosežene v laboratorijskih pogojih glede na ustrezne standarde. Različni parametri lahko spremenijo podatke, na primer: količino perila, vrsto perila in sobne pogoje. Začetna vsebnost vlage v perilu, vrsta vode, napajalna napetost in morebitna vaša sprememba privzetih nastavitev programa, lahko vplivajo tudi na porabo energije, trajanje programa sušenja in končno vlažnost.

Program	Količina perila (kg)	Zavrtite na (obr./min)	Začetna vlažna (%)	Čas sušenja (ure:minute)	Poraba energije (kWh)	Ciljna končna vlažnost (%)
Eco 1) 2)	8,0	1000	60	3:19	1,11	0,0
Eco 1)2)	4,0	1000	60	2:05	0,61	0,0

1) To je referenčni program, ki se uporablja za oceno skladnosti s predpisi EU za okoljsko primerno zasnovano in označevanje z energijskimi nalepkami, Uredba (EU) 2023/2533 in Uredba (EU) 2023/2534. Ta program lahko popuši bombažno perilo z začetno vsebnostjo vlage 60 % do ciljne končne vsebnosti vlage 0 %.

2) Program Eco je enakovreden „ Bombaž Eco“, kar je „Standardni program za bombaž“ v skladu z Uredbo Evropske komisije EU št. 392/2012. Primeren je za sušenje normalno mokrega bombažnega perila.

### Poraba energije v različnih načinih

Poraba energije v stanju izključenosti (W)	Poraba energije v stanju pripravljenosti (W)	Zakasnen vstop (W)	Poraba energije v omrežnem stanju pripravljenosti (W)
0,13	0,13	4,00	2,0 <sup>1)</sup>

Čas do izklopa/stanja pripravljenosti je največ 15 minut.

1) Poraba energije povezane funkcije je približno 17,5 kWh na leto. Če želite izklopiti to funkcijo, si oglejte poglavje »Wi-fi – Nastavitev povezljivosti«.

## 18.4 Splošni programi





Te vrednosti so samo orientacijske.

Program	Količina perila (kg)	Zavrtite na (obr./min)	Začetna vlažna (%)	Čas sušenja (ure:minute)	Poraba energije (kWh)	Ciljna končna vlažnost (%)
Bombaž Zelo suho	8,0	1000	60	3:56	1,85	-3,0
Bombaž Zelo suho	4,0	1000	60	3:06	1,40	-3,0
Bombaž Lažje likanje	8,0	1000	60	1:56	0,93	12,0
Bombaž Lažje likanje	4,0	1000	60	1:18	0,61	12,0
Sintetika Zelo suho	4,0	1200	40	1:17	0,56	0,0
Sintetika Suho, omara	4,0	1200	40	1:00	0,46	1,0
Sintetika Lažje likanje	4,0	1200	40	0:45	0,35	12,0

Program	Količina perila (kg)	Zavrtite na (obr./min)	Začetna vlažna (%)	Čas sušenja (ure:minute)	Poraba energije (kWh)	Ciljna končna vlažnost (%)
Volna	1,0	1200	35	1:24	0,71	5,0

## 19. SKRB ZA OKOLJE

Reciklirajte materiale, označene s simbolom . Embalažo odložite v ustrezne zabojnike za reciklažo. Pomagajte varovati okolje in zdravje ljudi z recikliranjem odpadkov električnih in elektronskih naprav. Naprave,

označene s simbolom, ne odlagajte  skupaj z gospodinjstvi odpadki. Izdelek vrnite krajevemu obratu za recikliranje ali se obrnite na občinsko službo.





**electrolux.com**

136214201-A-402025



**CE**